

МДФ ФАСАДЫ. КАТАЛОГ ПРОДУКЦИИ 2010



МДФ — это прочный, долговечный и практичный материал, поэтому он идеально подходит для изготовления мебельных фасадов. Привлекательный внешний вид, устойчивость к влаге и механическим повреждениям позволяют использовать фасады из МДФ в производстве самой различной мебели — кухонь, кабинетов, гостиных, спален и т. п.

На сегодняшний день ООО «Партнер» предлагает широкий спектр фасадов из МДФ, облицованных пленкой ПВХ, — как стандартных вариантов, так и по индивидуальному заказу. На данный момент в нашу стандартную программу входит 19 рисунков фасадов и 52 цвета. Мы используем только самые качественные материалы — плиты МДФ компаний Egger и Kronospan, пленку ПВХ компаний Hornsschuch, Fine Vinil, Renolit и Benelit.

МДФ (MDF) стремительно набирает популярность в Европе и во всем мире. Но относительная неизвестность МДФ украинским потребителям и более высокая цена материала по отношению к ДСП может отпугнуть Ваших клиентов от выбора мебели с МДФ. Чтобы помочь Вам в работе с Вашими заказчиками, специалисты корпорации отобрали самые главные аргументы в пользу фасадов из МДФ и представили их в виде памятки, которой Вы можете воспользоваться при общении с клиентом:

ПЛЮСЫ МЕБЕЛЬНЫХ ФАСАДОВ ИЗ МДФ

- 1.** По механическим и функциональным характеристикам фасады из МДФ (MDF) превосходят не только ДСП, но и фасады из натурального дерева. При этом МДФ как минимум на 60-70% дешевле натурального дерева.
- 2.** Фасады из МДФ влагостойки, хорошо переносят воздействия кухонного пара, не разбухают, не коробятся. Изделия из МДФ могут быть установлены в помещениях с относительной влажностью до 80%, против 60% для деревянных изделий.
- 3.** Фасады из МДФ устойчивы к различным грибкам и микроорганизмам, что делает изделия из МДФ гигиеничными и безопасными в быту.
- 4.** Прочность МДФ обеспечивается за счёт парафина и естественных связующих веществ в межволоконном взаимодействии (лигнин). Поэтому по экологичности МДФ (MDF) приближается к натуральному дереву, росшему в экологически чистой зоне.
- 5.** В отличие от ДСП, плите из МДФ доступны любые способы обработки, благодаря чему можно сделать красивую филенку, закругленные углы.
- 6.** МДФ в 1,8-2 раза прочнее древесностружечных плит. Благодаря этому МДФ значительно лучше, чем ДСП, удерживает крепеж.
- 7.** МДФ в 1,5-2 раза меньше, чем ДСП, разбухает в воде, а также имеет гораздо более высокую стабильность размеров.
- 8.** Мелкофракционность базового материала МДФ обеспечивает плите однородность и ровное распределение волокон по всей толщине, а также гладкую, ровную и плотную поверхность. Что практически исключает возможность появления дефектов при производстве фасадов.

На каждую изготовленную деталь из МДФ мы даем 1 год гарантии!

Мы предлагаем Вам МДФ фасады следующих моделей

**МДФ- фасады. Производство мебельных деталей
(вакуумное прессование пленкой PVC - более 80 цветов)**

Рисунок



*Данные фрезеровки выполняются с наценкой 40%

Карниз

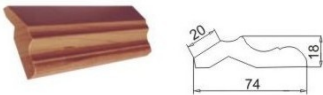

Ящики



Профиль фрезерования

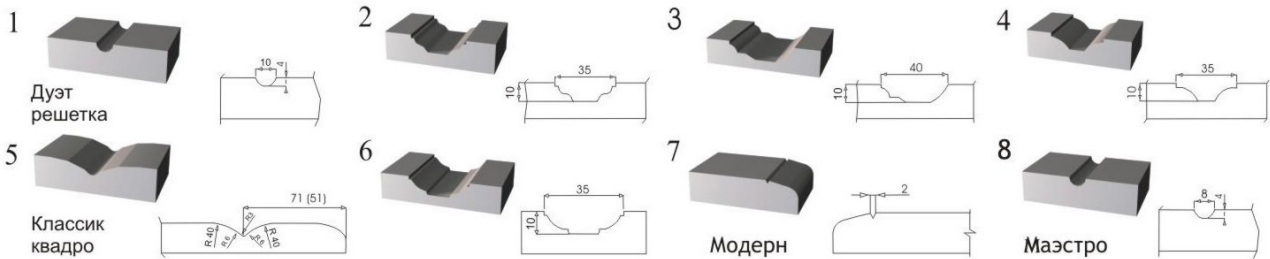

Профиль кромок

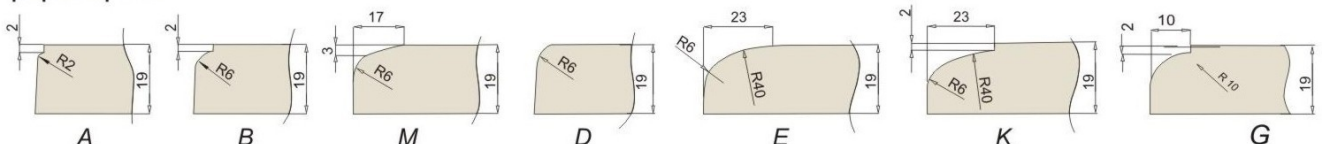

Стандартные размеры МДФ фасадов

ДВЕРКИ, РАМКИ	
Высота, мм	Ширина, мм
396	496
396	596
570	296
570	396
570	446
570	496
570	596
713	296
713	396
713	446
713	496
713	596

ДВЕРКИ, РАМКИ	
Высота, мм	Ширина, мм
900	296
900	396
900	446
900	496
900	596
355	496
355	596
355	696
355	796
355	896

ЯЩИКИ	
Высота, мм	Ширина, мм
110	596
140	296
140	396
140	446
140	496
140	596
283	296
283	396
283	446
283	496
283	596



Максимальный размер

Толщина 10 мм, 16 мм, 19 мм	Толщина 30 мм, 38 мм
2300 мм x 1150 мм	2150 мм x 1100 мм

Минимальный размер

50 мм x 50 мм

Прайс лист на МДФ фасады стандартных размеров

МАТОВЫЕ ПЛЁНКИ

№ цвета	Прямые фасады					Гнутые фасады	
	10 мм	16 мм	19 мм	30 мм	38 мм	16 мм	19 мм
40,41,42,43,46,47,48,49,70,71,73,74,75,77,78,79,80,81	291	320	342	411	465	650	689
101,108,110	372	338	358	432	483	678	718
10,16,27,32,33,34,35	396	395	419	479	529	820	845
8,19,20,22,2936,37,38,39,201,203,209,211	400	420	447	523	565	860	905
3,4,5,6,7,12,15,21,23,24,25,26,205,207	438	464	509	574	602	945	975

ГЛЯНЦЕВЫЕ ПЛЁНКИ

№ цвета	Прямые фасады					Гнутые фасады	
	10 мм	16 мм	19 мм	30 мм	38 мм	16 мм	19 мм
44,45,50,51,52,53,54,57,58,59,60,61,62,63,64,65,66,67,68,72	384	407	432	529	554	818	862
56,69,105,107,109,120,121,122,123,124	399	427	447	519	571	874	918
202,204,206,208,210,212,214	554	585	605	653	712	1079	1250

Прайс лист на дополнительные услуги	
НАИМЕНОВАНИЕ УСЛУГИ	СТОИМОСТЬ, ГРН.
Нестандартный размер	+ 20 %
Патинирование	110 грн./м.кв.
Патинирование с эффектом «СТАРЕНИЕ»	120 грн./м.кв.
Заказ по индивидуальным эскизам	+ 40 %
Фрезеровки - «Лайн-нестандартной высоты», «Волна», «Двойная волна», «Бамбук», «Соты»	+ 40 %
Мебельный карниз верхний L=2070 мм	50 грн./м.п.
Мебельный карниз нижний L=2070 мм	60 грн./м.п.
Двухсторонняя запрессовка мдф фасадов (30 мм, 38 мм)*	+ 50 %

* МДФ 10 мм, 30 мм, 38 мм с тыльной стороны не ламинированный !

ТЕХНИЧЕСКАЯ ИНФОРМАЦИЯ ПО ГНУТЫМ ПЛЁНОЧНЫМ ФАСАДАМ	
R 290 (± 2 мм) хорда 422 - 444 (± 1 мм) ширина 540 мм	R 400 (± 2 мм) хорда 396 (± 1 мм) ширина 446 мм
	

РИСУНОК	ФРЕЗА	ТОРЕЦ
Прямой	2,4	D,R3
Дуга	2,4	D,R3
Арка	2,4	D,R3
Двойная дуга	2,4	D,R3
Двойная арка	2,4	D,R3

Стандартные высоты: 140, 283, 570, 713, 900, 957 мм.

Изменение высоты в пределах 110 ÷ 1000 мм - + 20% к стоимости изделия

Возможно изготовление витрин (без выборки)

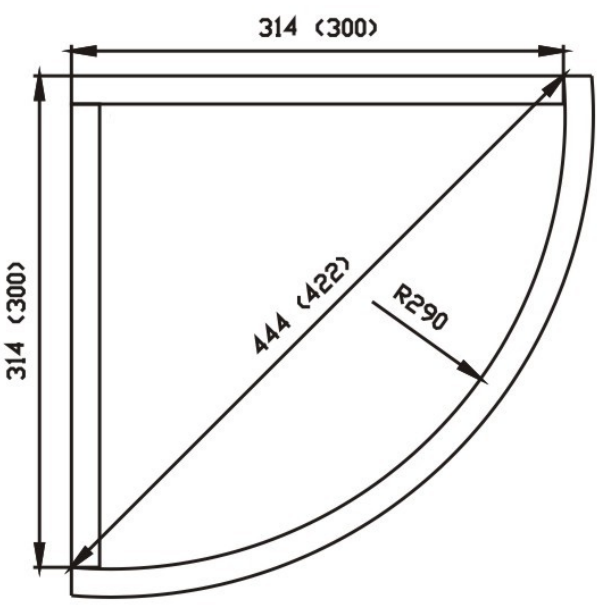
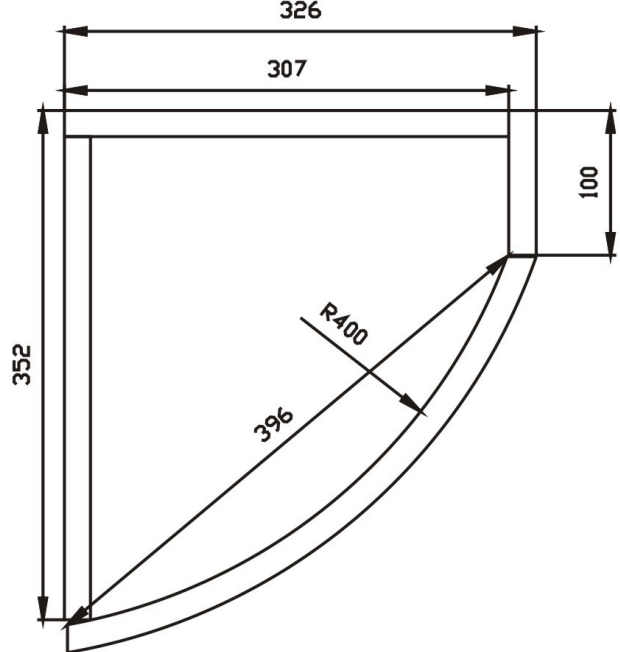
На гладком фасаде толщиной **19мм**, витрины выполняются фрезой R6 R20

СПИНКИ КРОВАТЕЙ

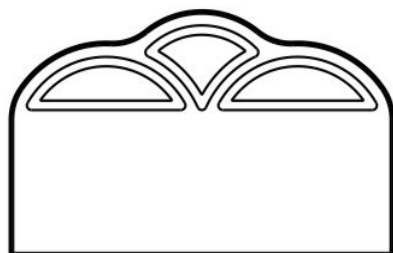

Ева

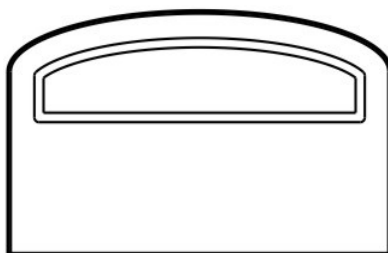

Адам

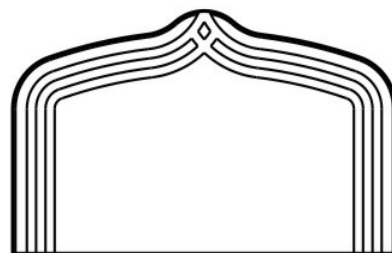

Кармен

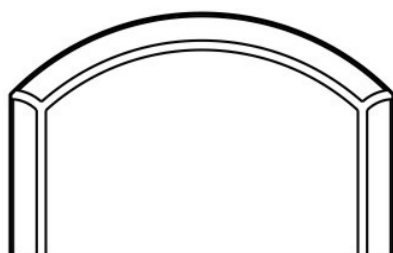

Алекса

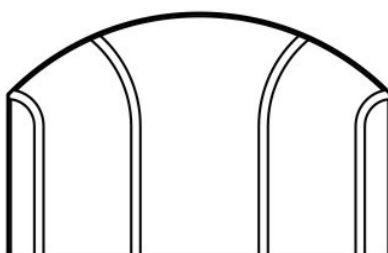

Апполон

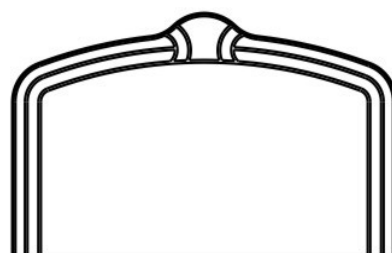

Марго

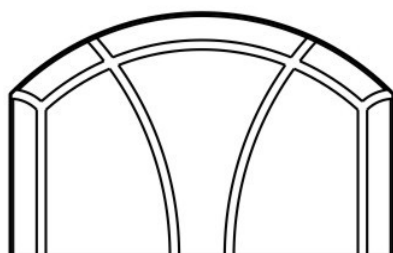

Эльза

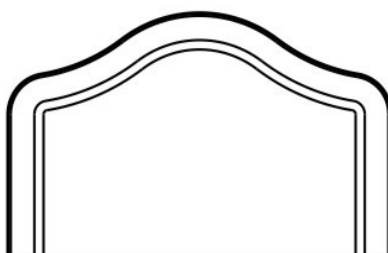

Рафаэль

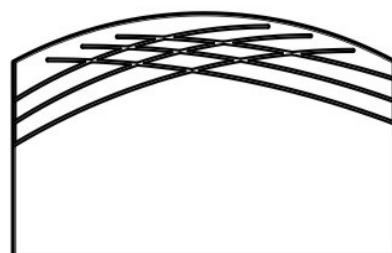

Офелия

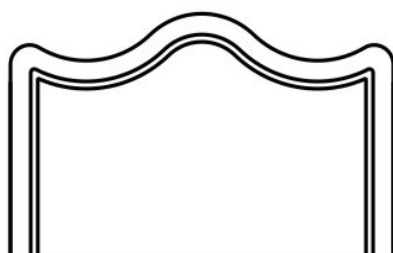

Памплона

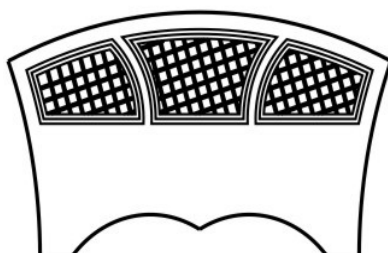

Лукреция

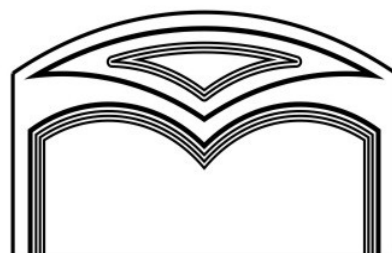

Елена

Декоративные спинки кроватей, как правило, выполняются из МДФ толщиной 30 и 38 мм.

Обратная сторона МДФ 30 и 38 мм не ламинированная (возможен вариант двухсторонней запрессовки).

По умолчанию нижняя сторона детали выполняется без торца.

В стандартных размерах высота задается по большей стороне изделия, т.к. вдоль нее располагается структура.

высота	ширина
1460	750
1660	750
1860	750
1460	900
1660	900
1860	900

Цены на спинки кроватей определяются по таблице цен в прайсе на МДФ-фасады.