

REGAL Space – это система предназначенная для изготовления отдельно стоящих шкафов-купе с раздвижными фасадами. Отличительной особенностью является наличие интегрированных в направляющие доводчиков позволяющих сделать закрывание фасада мягким и бесшумным. Плавность хода обеспечивается применением при производстве роликов различных высококачественных материалов.

На Ваш выбор представлены две серии комплектующих предназначенных для фасадов максимальной толщиной 22 и 28 мм, и весом до 50 кг изготовленных из различных материалов ДСП, МДФ, тамбурат, массив дерева.

REGAL Squadro – это система быстросборных алюминиевых фасадов для шкафов-купе, предполагающая совместное применение с «Системой раздвижения фасадов Space» толщиной 28 мм.

Сборка фасадов производится под углом 90°, с помощью специальной фурнитуры позволяющей исключить дополнительные работы по фрезеровке и присадке алюминиевых профилей. В наполнение фасадов используется стекло 4 мм и различные плитные материалы толщиной 10 мм в любых сочетаниях.

REGAL Space – с нагрузкой до 60кг (толщина двери до 22мм)

REGAL Space – с нагрузкой до 80кг (толщина двери до 28мм)

REGAL Squadro - с нагрузкой до 50 кг (в алюминиевом профиле)

Механизмы для выравнивания двери "Aste Raddrizzanti"



ПРАЙС-ЛИСТ от 20.01.2010г.

на раздвижную систему "Regal" с нагрузкой до 60кг (толщина двери до 22мм) фирмы "TERNO"











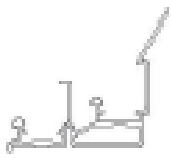
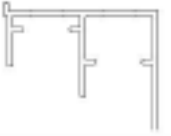



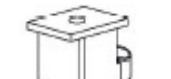





Рисунок	Артикул	Наименование	Ед. изм.	Цена, Евро
	960/A	Верхняя направляющая «REGAL», (2, 4, 6)м	м.п	23,95
	550/A	Нижняя направляющая «REGAL», (2, 4, 6)м	м.п	15,78
Комплект для внутренней двери (арт.962-582)				
	962	Верхний ролик для внутренней двери	2 шт.	39,05
	582	Нижний ролик для внутренней двери	2 шт.	
	958	Верхний стопор	2 шт.	
	508	Нижний стопор	2 шт.	
	528	Крепежный болт	4 шт.	
	529	Муфта для болта	4 шт.	
Прочее				
	956/300	Накладка для верхнего наружного ролика 3м	шт.	21,86
	954/300	Накладка для верхнего внутреннего ролика 3м	шт.	9,79
	957	Ограничитель	шт.	0,59
	542/9/G	Щетка(9мм)	шт.	0,77
	542/13/G/150	Щетка 13мм	м.п	1,20

Рисунок	Артикул	Наименование	Ед. изм.	Цена, Евро
Комплект для внешней двери (арт.964-587)				
	965	Верхний ролик для внешней двери	2 шт.	47,90
	584	Нижний ролик для внешней двери	2 шт.	
	958	Верхний стопор	2 шт.	
	508	Нижний стопор	2 шт.	
	528	Крепежный болт	4 шт.	
	529	Муфта для болта	4 шт.	
	955	Ключ для болта(6мм)	1 шт.	
	538	Ключ для болта(5мм)	1 шт.	
	539	Ключ для болта(3мм)	1 шт.	

**Цены указаны в EURO (для справки)
Оплата производится в гривнах по курсу Межбанк+1%.**

Схема монтажа верхней направляющей



Схема монтажа нижней направляющей



Схема монтажа верхних роликов

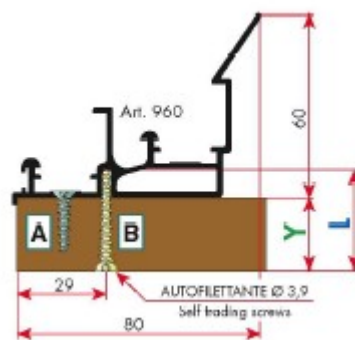

Схема монтажа нижних роликов

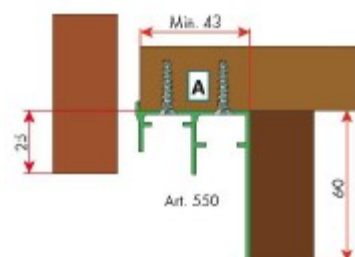

ПРАЙС-ЛИСТ от 20.01.2010г.

на раздвижную систему "Regal" с нагрузкой до 80кг (толщина двери до 28мм) фирмы "TERNO"

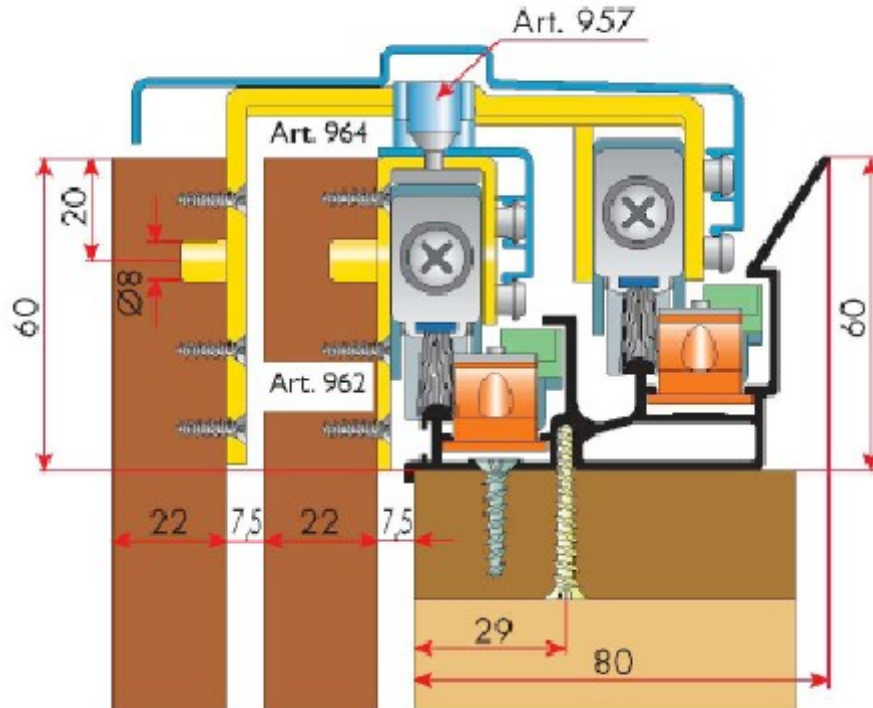
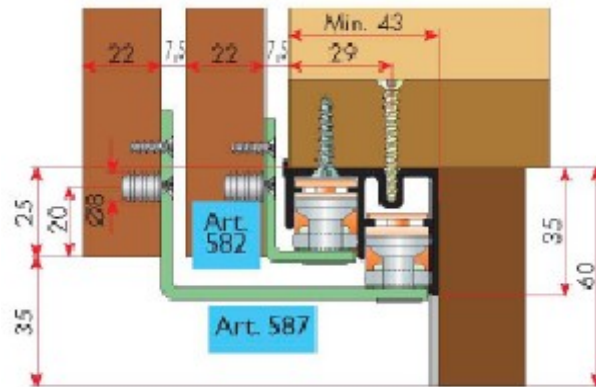









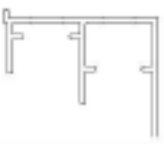









Рисунок	Артикул	Наименование	Ед. изм.	Цена, Евро
	959/A	Верхняя направляющая «REGAL», (2, 4, 6)м	м.п	32,88
	550/A	Нижняя направляющая «REGAL», (2, 4, 6)м	м.п	15,78
Комплект для внутренней двери (арт.962-582)				
	962	Верхний ролик для внутренней двери	2 шт.	39,05
	582	Нижний ролик для внутренней двери	2 шт.	
	958	Верхний стопор	2 шт.	
	508	Нижний стопор	2 шт.	
	528	Крепежный болт	4 шт.	
	529	Муфта для болта	4 шт.	
Прочее				
	956/300	Накладка для верхнего наружного ролика 3м	шт.	21,86
	954/300	Накладка для верхнего внутреннего ролика 3м	шт.	9,79
	957	Ограничитель	шт.	0,59
	542/9/G	Щетка(9мм)	шт.	0,77
	542/13/G/150	Щетка 13мм	м.п	1,20

Рисунок	Артикул	Наименование	Ед. изм.	Цена, Евро
Комплект для внешней двери (арт.964-587)				
	966	Верхний ролик для внешней двери	2 шт.	49,30
	586	Нижний ролик для внешней двери	2 шт.	
	958	Верхний стопор	2 шт.	
	508	Нижний стопор	2 шт.	
	528	Крепежный болт	4 шт.	
	529	Муфта для болта	4 шт.	
	955	Ключ для болта(6мм)	1 шт.	
	538	Ключ для болта(5мм)	1 шт.	
	539	Ключ для болта(3мм)	1 шт.	

**Цены указаны в EURO (для справки)
Оплата производится в гривнах по курсу Межбанк+1%.**

Схема монтажа верхней направляющей



Схема монтажа нижней направляющей



Схема монтажа верхних роликов

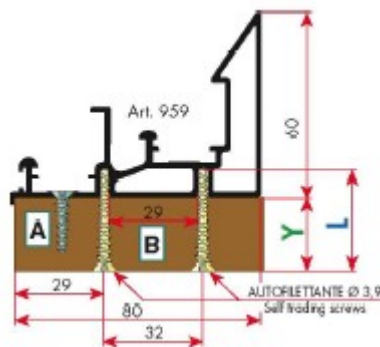

Схема монтажа нижних роликов

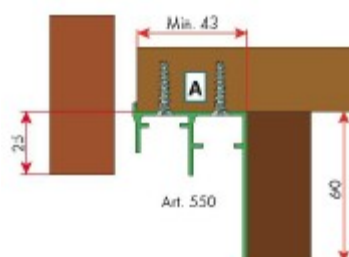

ПРАЙС-ЛИСТ от 20.01.2010г.

на раздвижную систему "Regal" с нагрузкой до 50кг в алюминиевом профиле фирмы "TERNO"

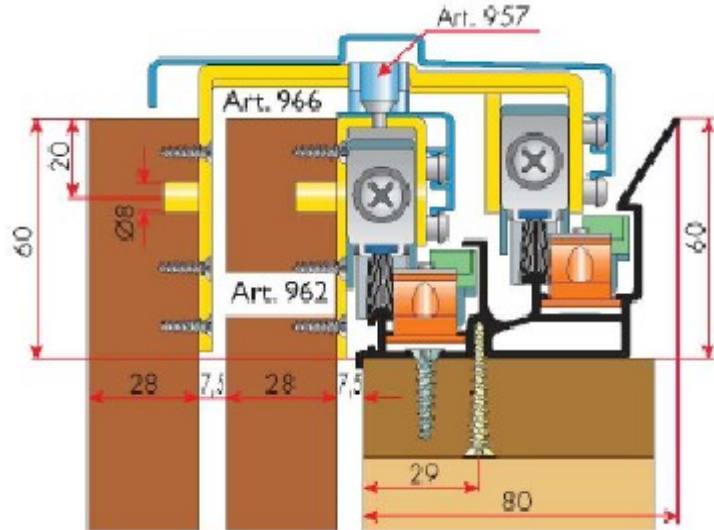
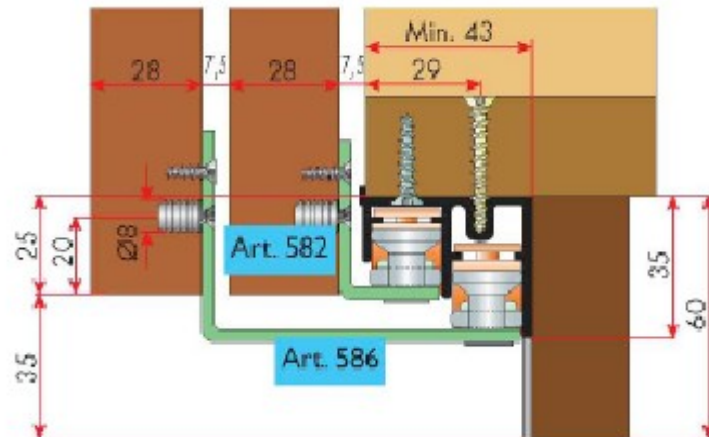









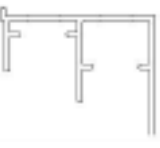
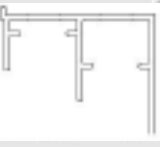
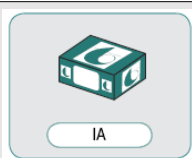

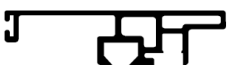

Рисунок	Артикул	Наименование	Ед. изм.	Цена, Евро
НАПРАВЛЯЮЩИЕ				
	959/A	Верхняя направляющая «REGAL», (2, 4, 6)м	м.п	32,88
	550/A	Нижняя направляющая «REGAL», (2, 4, 6)м	м.п	15,78
	989/A	Верхняя направляющая под демпфер алюм. 2,4,6м	м	11,91
ПРОФИЛИ И КОМПЛЕКТУЮЩИЕ				
	1042-582-IA	К-т для внутренней двери под демпфер 50кг	к-т	67,13
	1047-586-EA	К-т для внешней двери 28мм под демпфер 50кг	к-т	78,51
	1460/AS	Профиль-ручка вертикальный, 6м	м	15,73
	1462/AS	Профиль-ручка вертикальный, 6м	м	13,35
	1464/AS	Профиль-ручка вертикальный, 6м	м	20,69

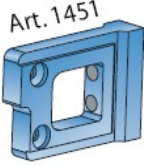
Рисунок	Артикул	Наименование	Ед. изм.	Цена, Евро
	1440/AS	Профиль горизонтальный 2,4,6м	м	23,28
	1448/AS	Профиль-перемычка 2,4,6м	м	12,39
	1451/D	Нижний соединительный элемент, правый	шт.	1,94
	1451/S	Нижний соединительный элемент, левый	шт.	1,94
	1452/D	Верхний соединительный элемент, правый	шт.	1,94
	1452/S	Верхний соединительный элемент, левый	шт.	1,94
	1453	Платформа для нижних роликов	шт.	1,89
	1454	Соединительный элемент для профиля-перемычки	шт.	0,73
	445/BG	Уплотнитель для стекла 4мм	м	1,17
	543/9/G/150	Щетка под вертикальный профиль 9мм	м	0,82
	957	Ограничитель	шт.	0,59

**Цены указаны в EURO (для справки)
Оплата производится в гривнах по курсу Межбанк+1%.**

Состав комплектов



арт. 1042-582-IA Комплект фурнитуры на внутреннюю дверь 22/28мм

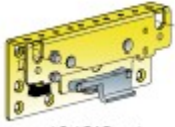

арт.1042/S - 1 шт.

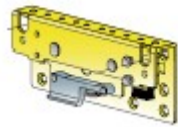

арт.1042/D - 1 шт.



арт.1041/S - 1 шт.



арт.1041/D - 1 шт.



арт.529 - 4 шт.



арт.528 - 4 шт.

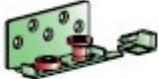

арт.582/S - 1 шт.



арт.582/D - 1 шт.



арт.1043 - 2 шт.



арт. 1043-586-EA Комплект фурнитуры на внешнюю дверь 28 мм



арт.1047/S - 1 шт.



арт.1047/D - 1 шт.



арт.1041/S - 1 шт.



арт.1041/D - 1 шт.



арт.529 - 4 шт.



арт.528 - 4 шт.



арт.586/S - 1 шт.



арт.586/D - 1 шт.



арт.1043 - 2 шт.



арт.538 (ch.5) - 1 шт.



арт.539 (ch.3) - 1 шт.

Squadro – это система быстросборных алюминиевых фасадов для шкафов-купе, предполагающая совместное применение с «Системой раздвижения фасадов Spase» толщиной 28 мм.

Сборка фасадов производится под углом 90°, с помощью специальной фурнитуры позволяющей исключить дополнительные работы по фрезировке и присадке алюминиевых профилей. В наполнение фасадов используется стекло 4 мм и различные плитные материалы толщиной 10 мм в любых сочетаниях.

Верх шкафа - вид сбоку

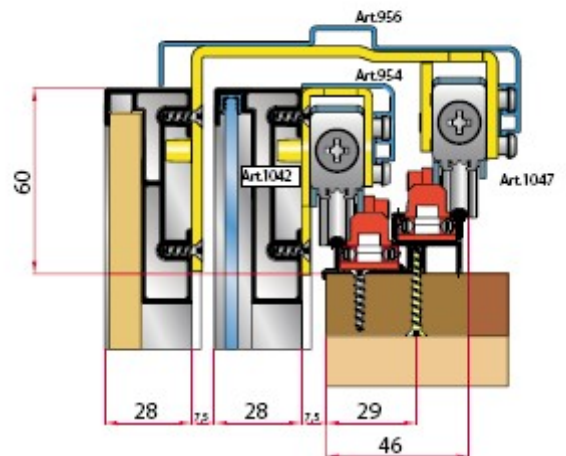

Низ шкафа - вид сбоку



Схема расчета ширины наполнения для алюминиевых фасадов



Схема расчета высоты наполнения для алюминиевых фасадов

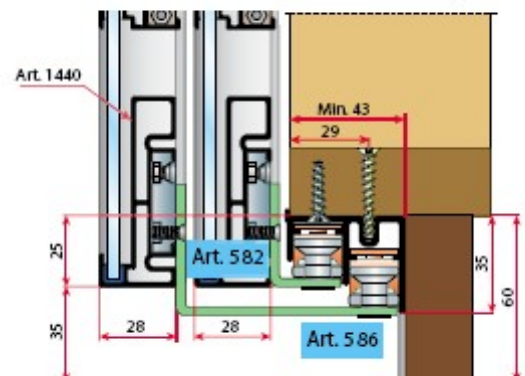

Комплект фурнитуры для сборки одного алюминиевого фасада

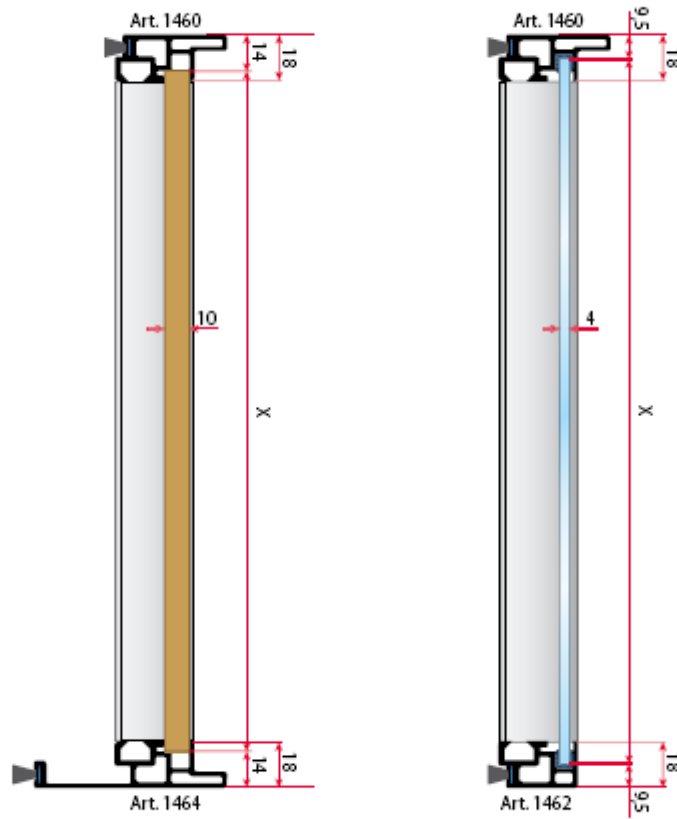
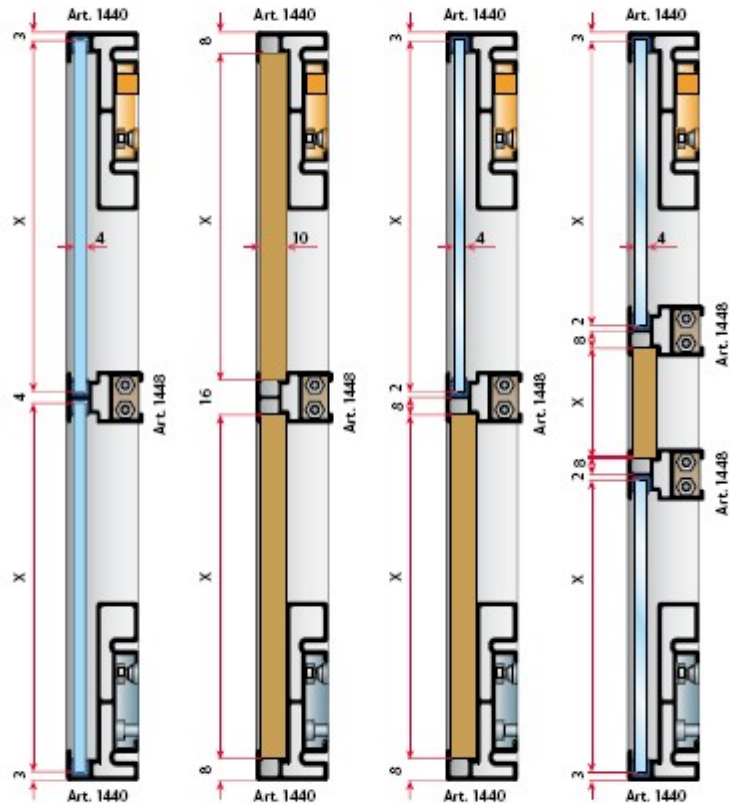
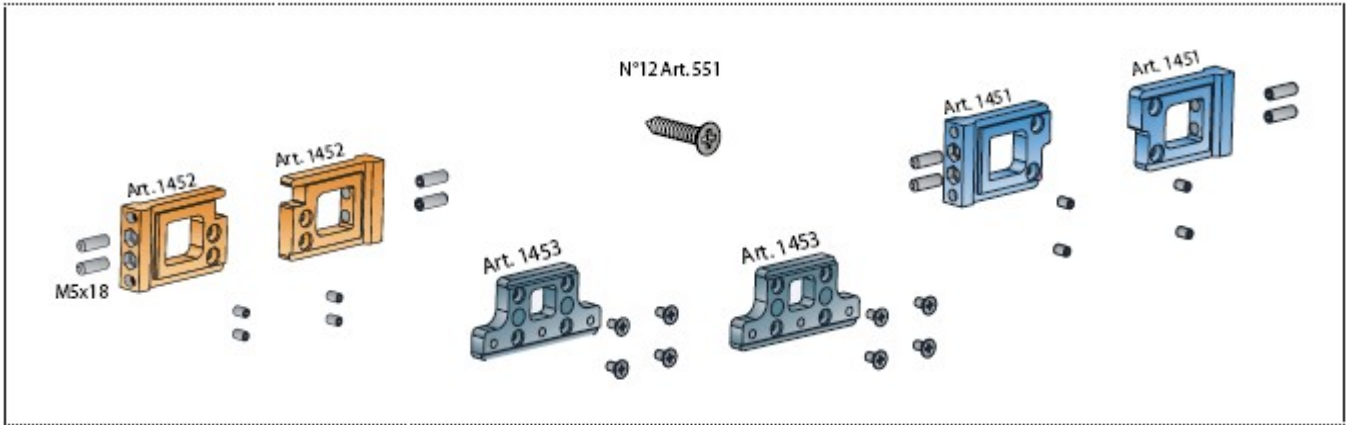

Крепление профиля горизонтального соединительного

арт.1454

арт.537



Схема установки фурнитуры для сборки алюминиевых фасадов



Схема сборки алюминиевых фасадов



Схема сборки алюминиевых фасадов

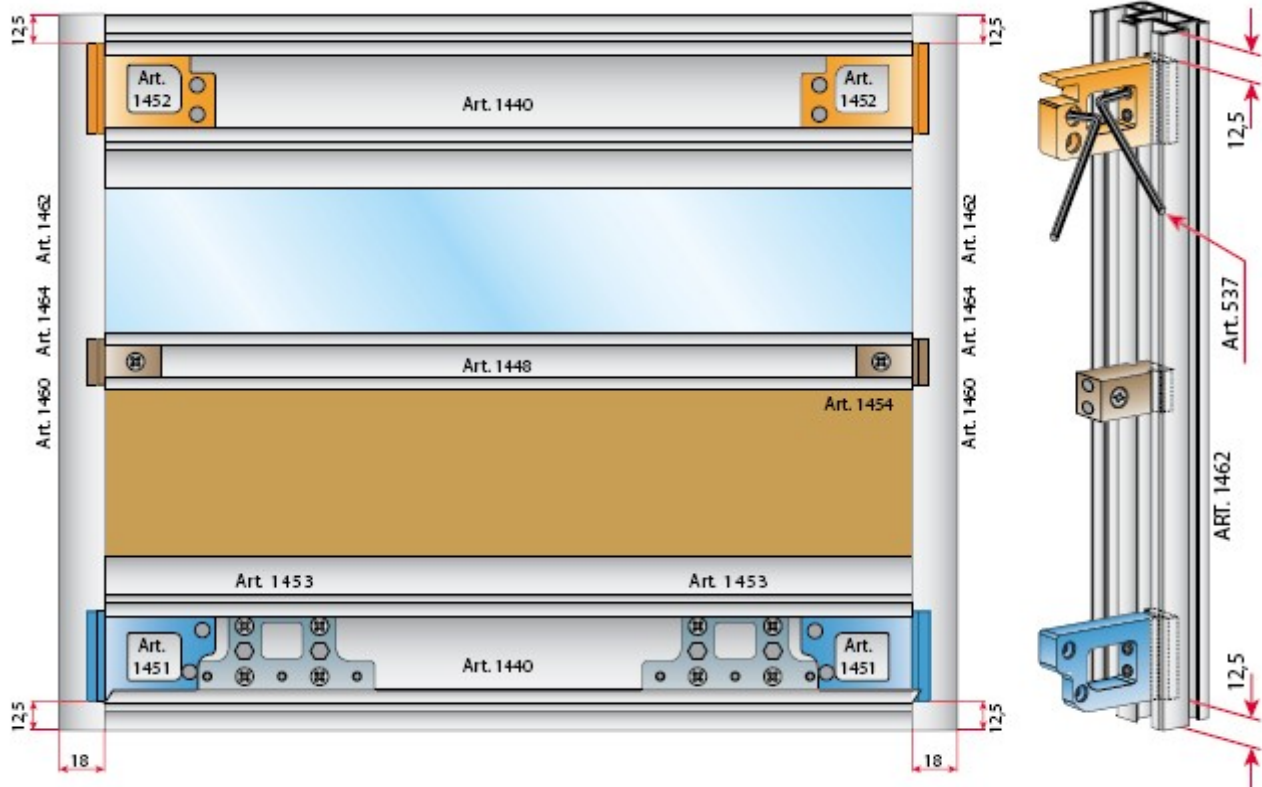

Наружный фасад

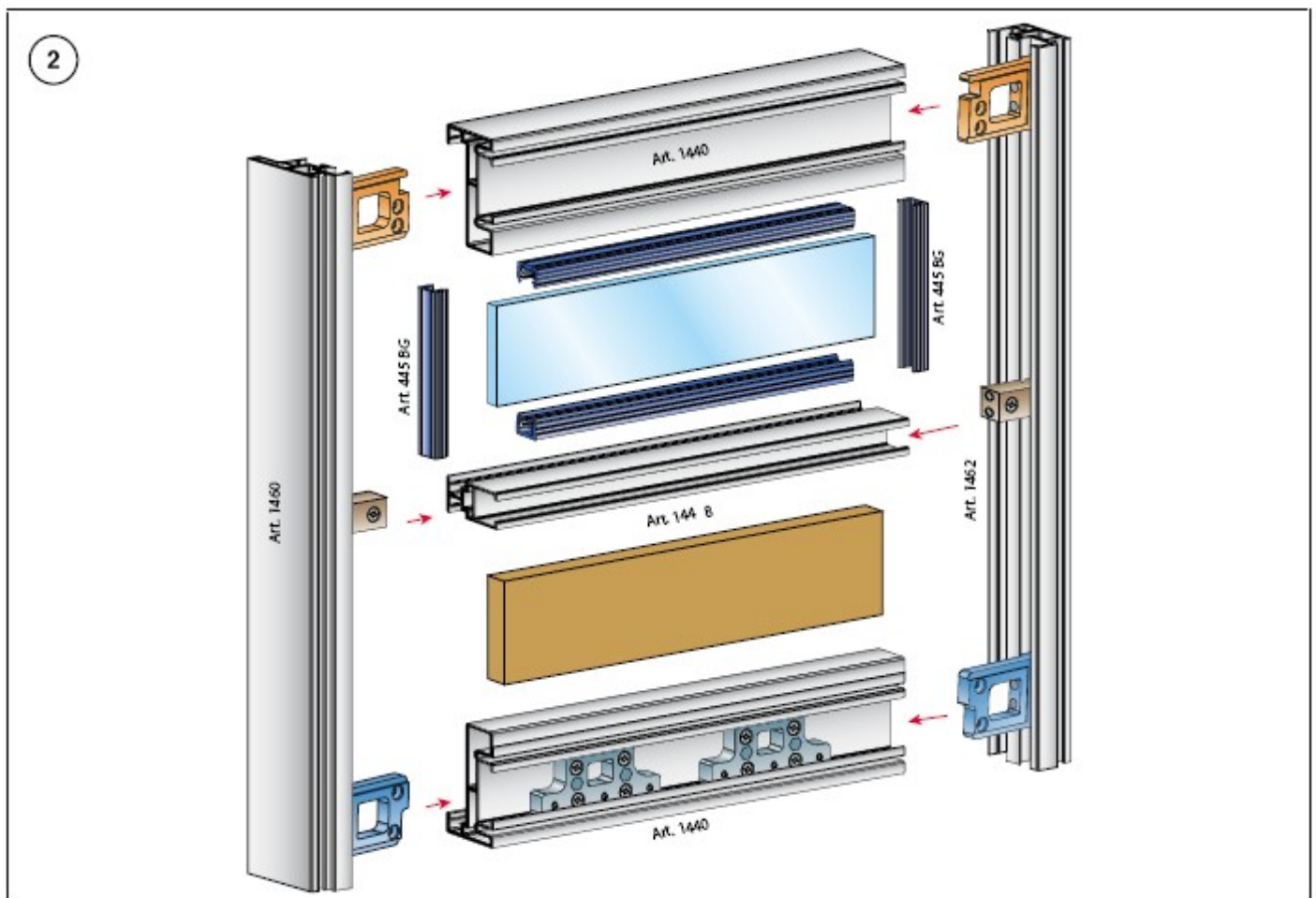
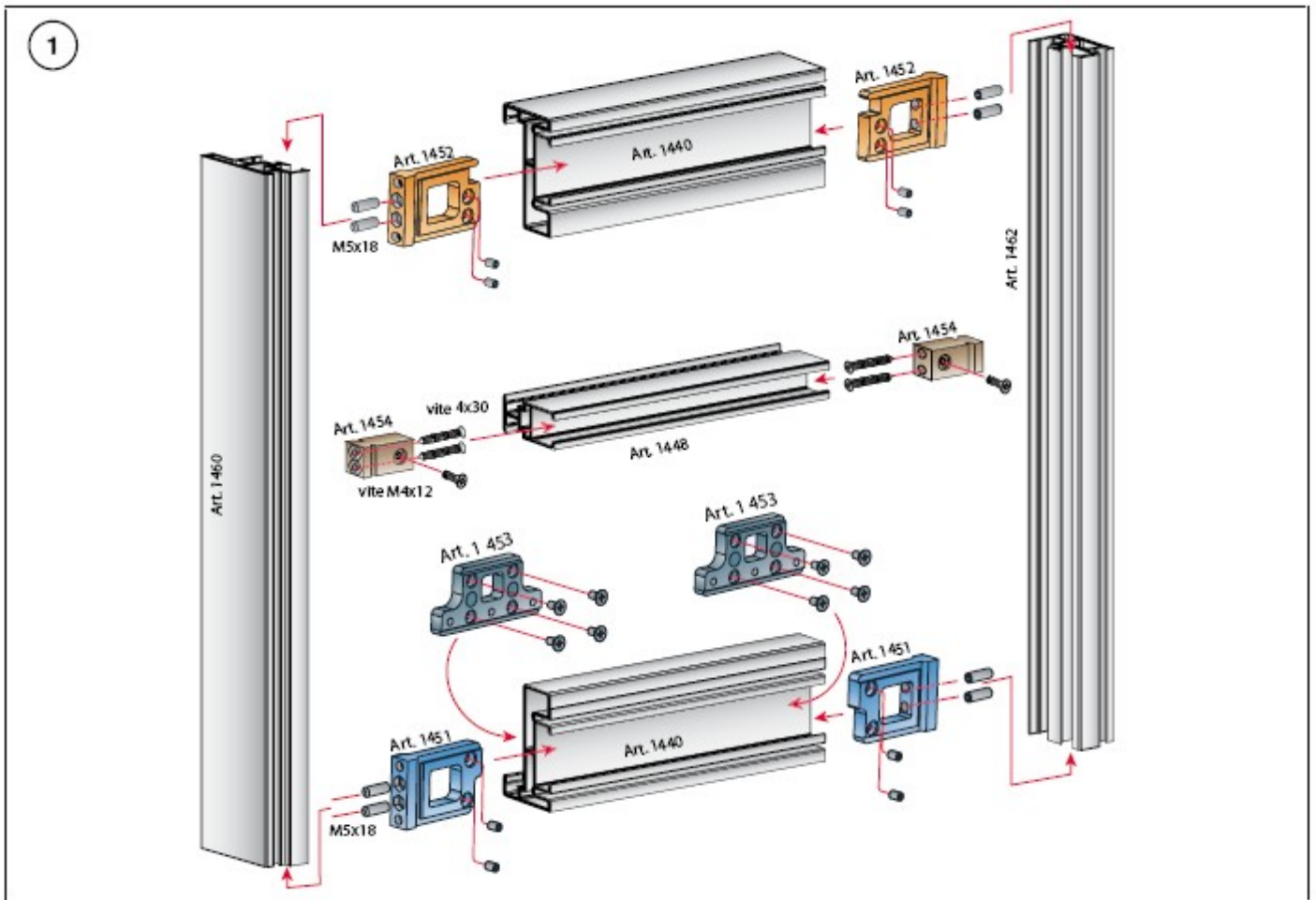
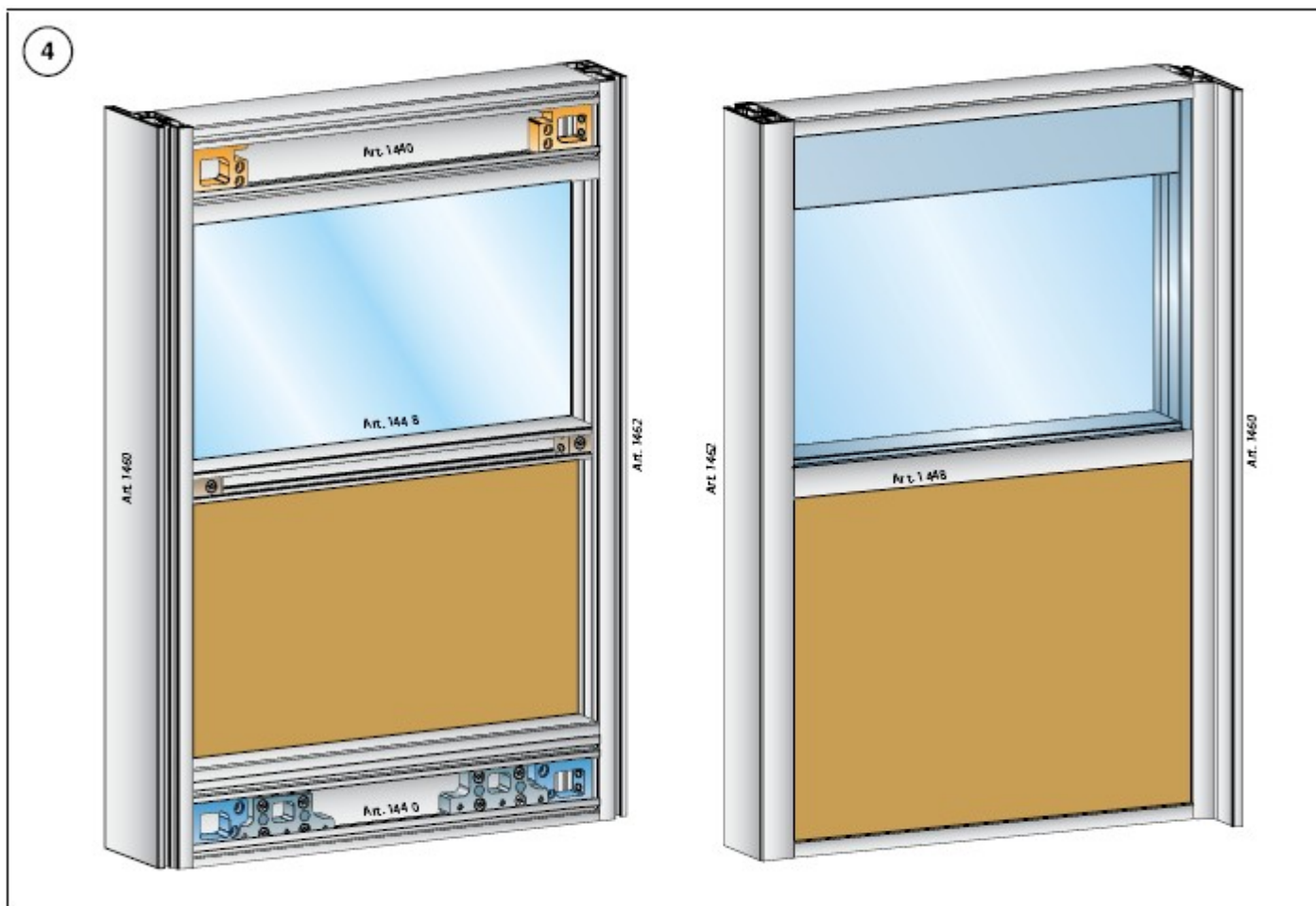
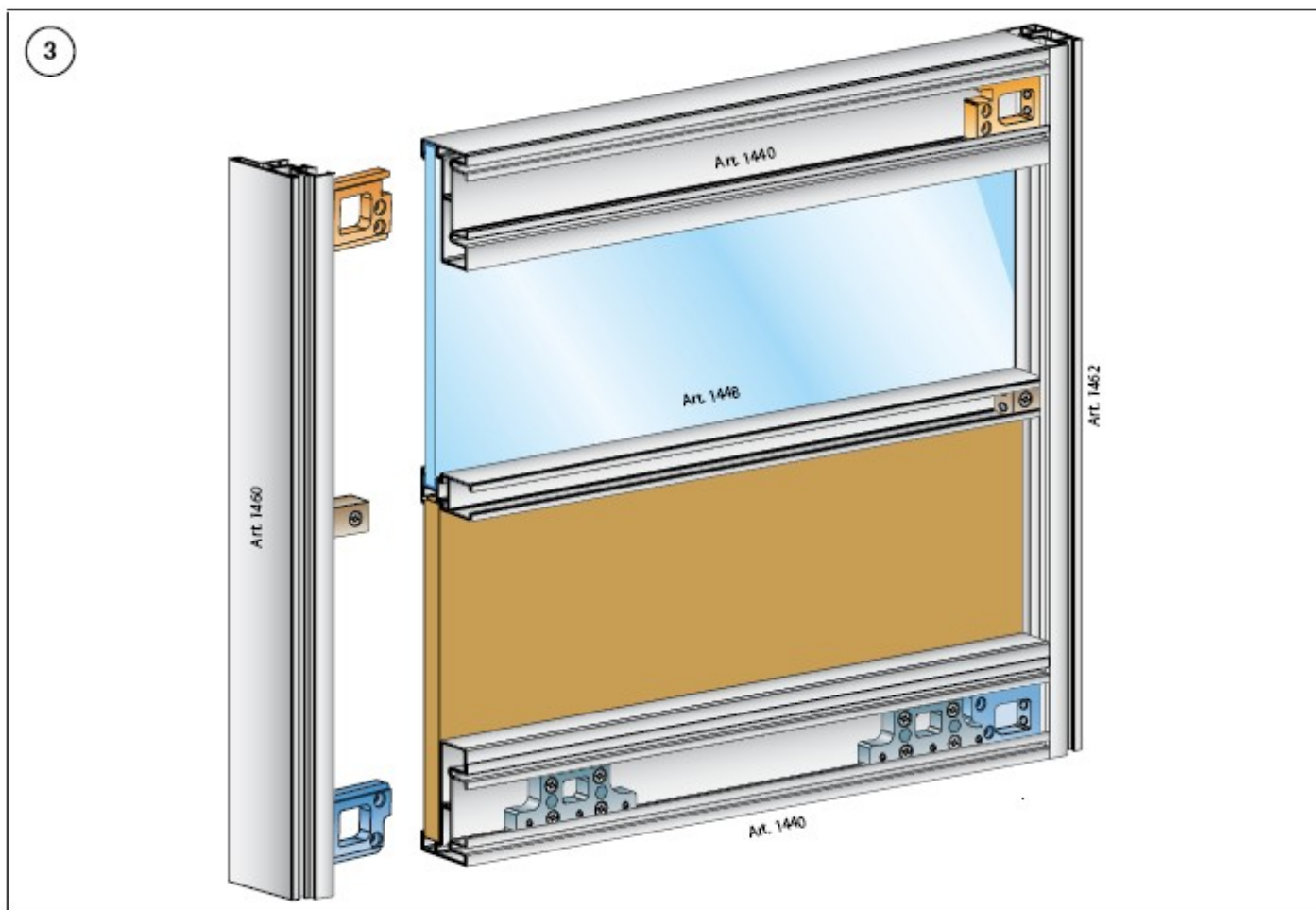

Схема установки фурнитуры на алюминиевые фасады

Внутренний фасад



Вариант двухдверного шкафа - вид сверху

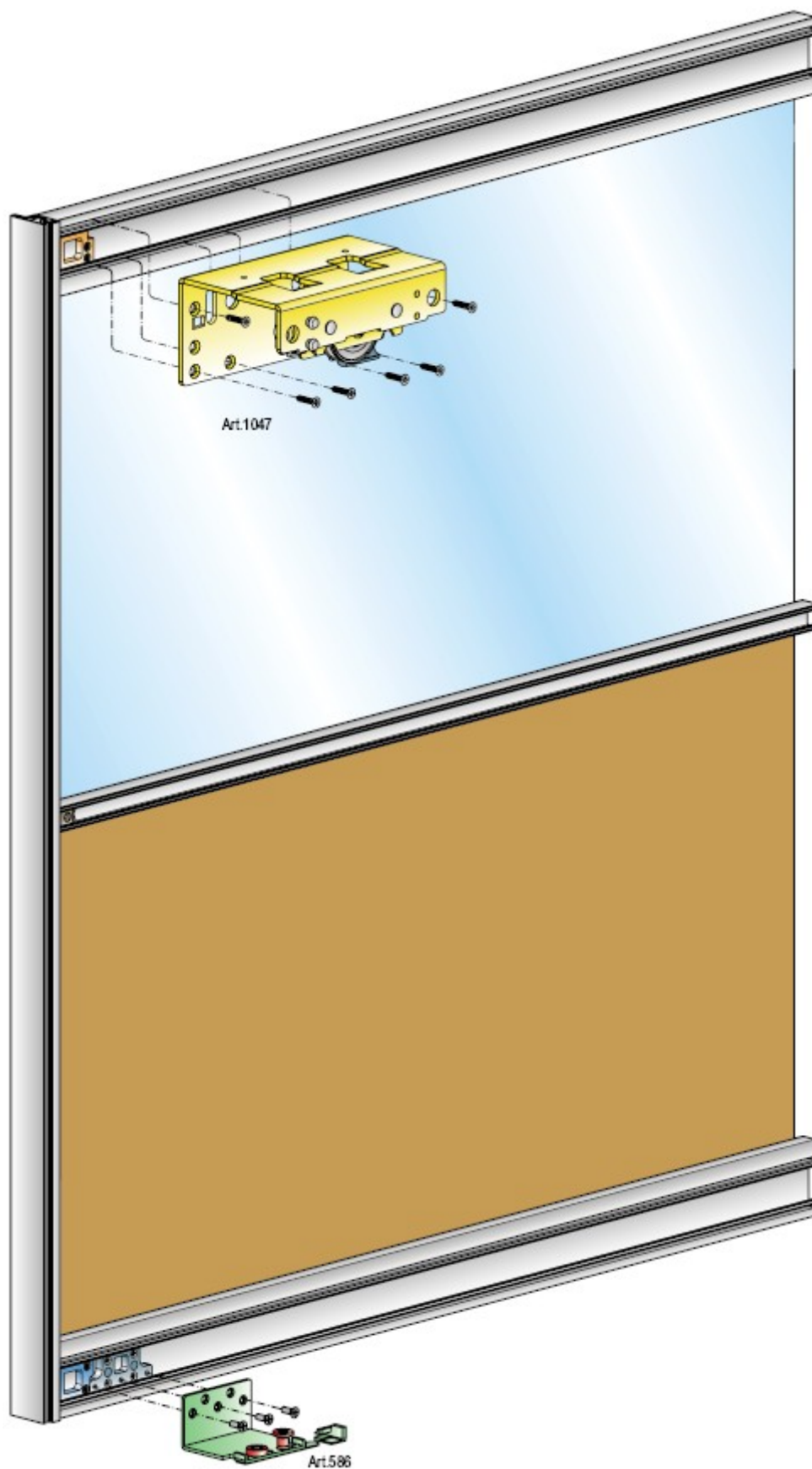
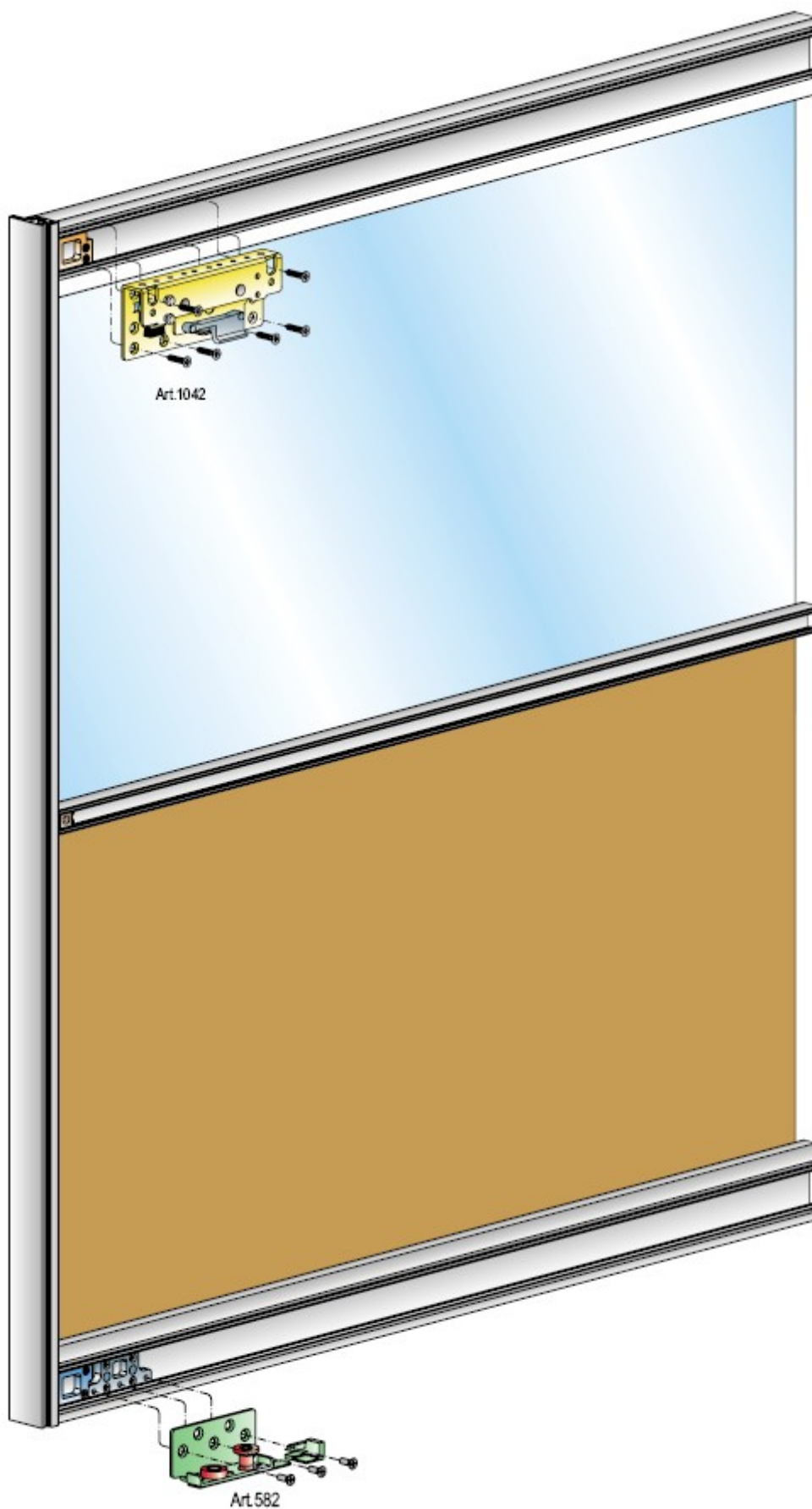
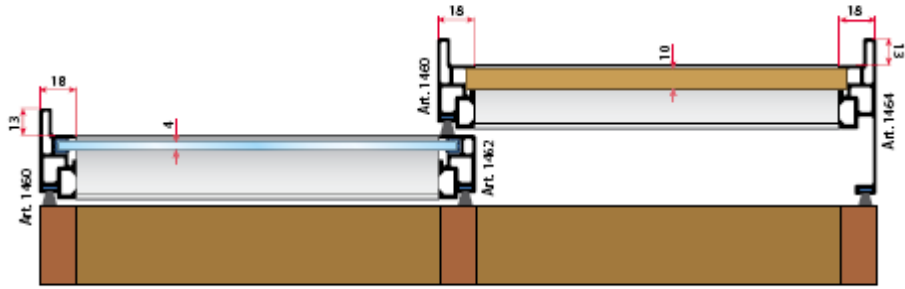

Вариант трехдверного шкафа - вид сверху

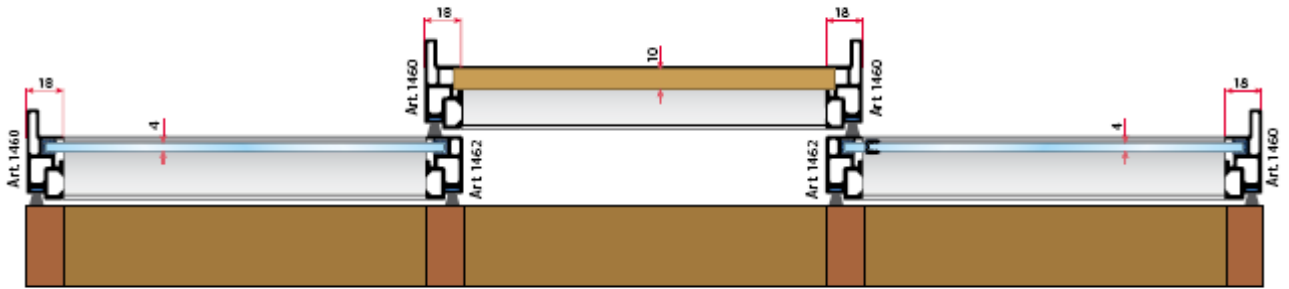

г.Житомир
ул.Ватутина 100
0412-41-91-88

Anton@partner-mebel.com.ua
www.partner-mebel.com.ua

 ПАРТНЕР
м е б л і

ПРАЙС-ЛИСТ от 20.01.2010г.

на механизм для выравнивания двери "Aste Raddrizzanti" фирмы "TERNO" (Италия)

Артикул	Наименование	Ед. изм.	Цена, Евро
575/A	Механизм выравнивания двери 2250 мм	шт.	18,40
585/A	Механизм выравнивания двери 2050 мм	шт.	18,12
595/A	Механизм выравнивания двери 1850 мм	шт.	14,75

